

Purify O₃™

PORTABLE OZONE DISINFECTOR &
SANITIZER FOR CPAP/BiPAP DEVICES

USER MANUAL

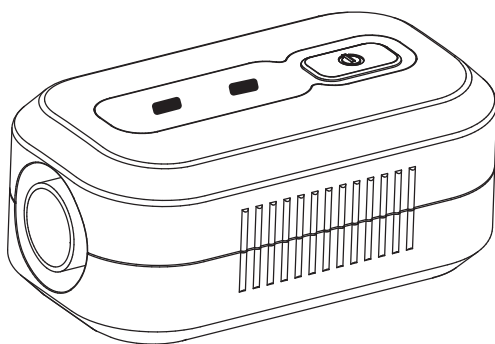









TABLE OF CONTENTS:

Warnings	1	CPAP/BiPAP Mask/Tubing Sanitation	5-6
Parts & Specifications	2	CPAP/BiPAP Humidification Chamber Sanitation	7-8
Components/Prior to Use	3	Frequently Asked Questions	9
Charging the Battery	4	Warranty & Important Notes	10

Para instrucciones en español - refiérase a las páginas 11-20

Thank you for purchasing Responsive Respiratory's Purify O3 CPAP/BiPAP Ozone Sanitizer. The Purify O3 utilizes ozone technology to sanitize CPAP/BiPAP equipment quickly and effectively without water, soap or chemicals. With proper use, the Purify O3 Sanitizer is proven to effectively kill 99.99% of germs and bacteria.

WARNINGS:

-  Read user manual carefully prior to operation for troubleshooting, maintenance and safety information. Save for future reference.
-  Keep away from water. This device contains electronic components.
-  Use only in a well ventilated area.
-  Do not use near open flame, gas vapors or other combustible items.
-  Keep out of reach of children.
-  Do not breathe or ingest ozone release.
-  Do not use CPAP/BiPAP machine and accessories for at least 90 minutes after sanitation cycle is complete to allow for the dissipation of remaining ozone.

SYMBOLS:

 This device complies with part 15 of FCC rules. Operation is subject to the following two conditions: (1) this device may not cause harmful interference, and (2) this device must accept any interference received, including interference that may cause undesired operation.



Waste Electrical and Electronic Equipment (WEEE). It is the responsibility of the end user to dispose of this equipment at a designated collection point.



Consult Manual



Class 3 Electronic Appliance

PARTS INCLUDED:

- Purify O3 sanitizer unit with rechargeable battery
- USB cable and charging adapter
- Tubing adapter
- Dual purpose sanitizing/travel case
- User Manual

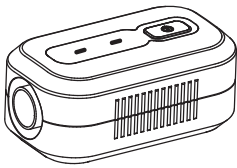

Purify O3 Sanitizer Unit

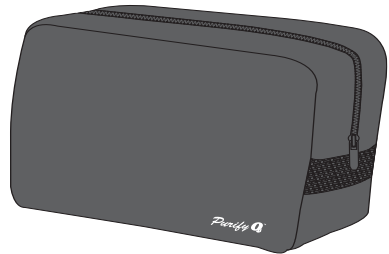

Dual Purpose Sanitizing/Travel Case
#190-6002

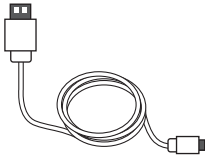

USB Cable
#190-6003



Charging Adapter
#190-6004



Tubing Adapter
#190-6005

Replacement component parts available for purchase separately, contact your local retailer for availability and pricing.

SPECIFICATIONS:

Model: XD100

Size: 4.5" L x 2.75" W x 2" H

Weight: 0.5 lbs

Power Source: 4W, Rechargeable Lithium-ion battery

Operating Temperature: 23° F ~ 113° F

FDA Registered

UNIT COMPONENTS:

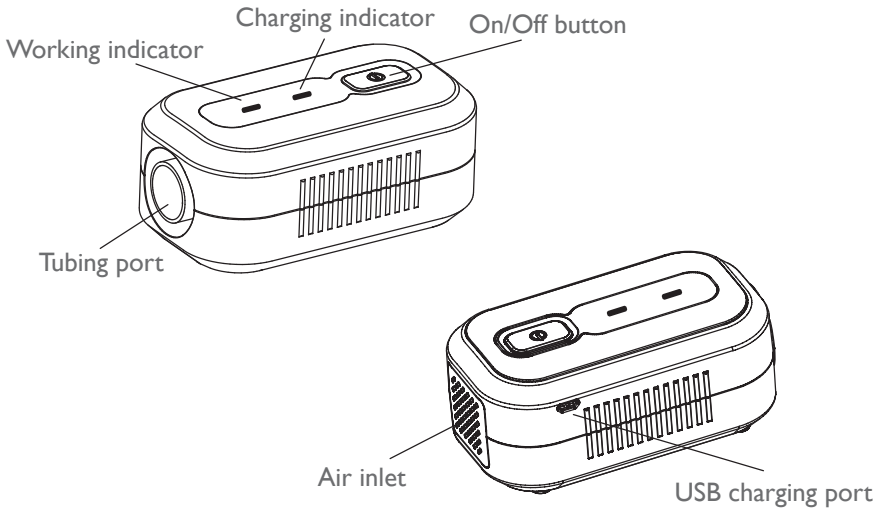

PRIOR TO USE:

Prior to use, please ensure:

- CPAP/BiPAP device is turned OFF
- All water is emptied from the humidification chamber
- Visible residue in the CPAP/BiPAP mask/nasal pillow is wiped clean using a cleansing wipe or damp cloth

For optimal CPAP/BiPAP component sanitation, place both the Purify O3 unit and CPAP/BiPAP components inside the sanitizing/travel case and zip closed. A plastic storage tote (12 qts or less) with latching lid may also be used in place of the zippered sanitizing case to disinfect the humidification chamber or mask/tubing assembly.

Always use the Purify O3 sanitizer in a well ventilated area. Avoid breathing in or ingesting ozone release.

CHARGING THE BATTERY:

The Purify O3 sanitizer unit contains a rechargeable Lithium-ion battery. For best performance and battery life, please ensure the unit is powered off while charging.

To charge the battery, connect the USB cable to the charging adapter. Connect the cable to the USB port on the side of the unit as shown in Figure I below. Plug into an electrical outlet and charge until indicator light changes from red to green, signaling the unit is fully charged.

Figure I

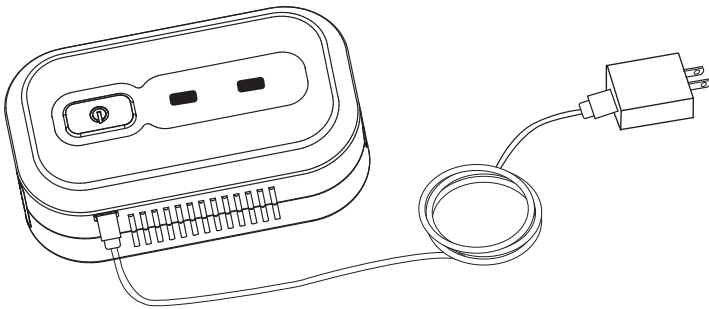

Charging time averages 2-3 hours and may vary depending on the battery's remaining capacity. If the unit stops working during use after a full charge, the battery may have reached the end of its serviceable life.

LOW POWER WARNING:

When low battery level is reached, the Purify O3 unit will alert the user with both visual and auditory alerts. The green in-use light will blink rapidly and a long buzz will sound. If in use, the unit will attempt to continue sanitizing for the remainder of the available battery life. It is recommended to charge the unit as soon as possible after the low power warning.

CPAP/BiPAP MASK/TUBING SANITATION:

- 1 Disconnect mask and tubing from CPAP/BiPAP machine.
- 2 Using a cleansing wipe or damp clean cloth, lightly surface clean mask/nasal pillow of any residue.
- 3 Connect the tubing to the Purify O3 unit and place mask, tubing and sanitizer inside the supplied sanitizing/travel case. If the tubing and mask assembly is too large for the sanitizing case, a medium-sized storage container with lid (less than 12 qts) may be used. For mask-only sanitation, place mask and Purify O3 unit inside sanitizing case and zipper shut.
- 4 Press and hold On/Off button for 3 seconds to turn on Purify O3 sanitizer as shown in Figure 2. The unit will beep once and the green light will illuminate to indicate the device is now active and in use. Ozone will begin streaming.

Figure 2

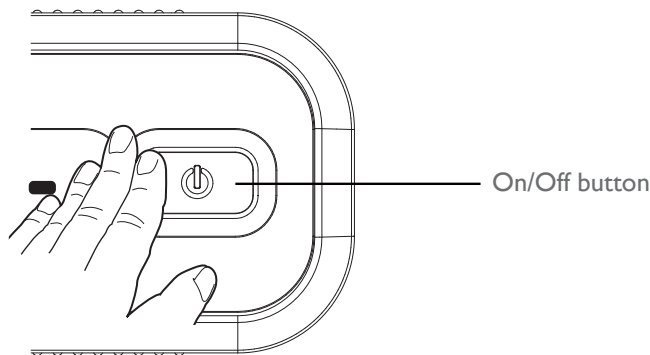

**WARNING: Operate only in a well ventilated area.
Do not breathe or ingest the ozone.**

- 5 Zip case fully closed (or secure container lid, if utilizing). The sanitizing cycle for Purify O3 is approximately 35 minutes in length. When complete, the unit will beep 5 times and power off. After the cleaning cycle is finished, allow the unit to remain in the closed case/container for an additional 90 minutes to allow the residual ozone to dissipate before use.

IMPORTANT: Do not use your CPAP/BiPAP machine for at least 90 minutes after sanitation is complete to allow remaining ozone to dissipate.

- 6 To stop the sanitation process mid-cycle, press and hold the On/Off button for 3 seconds. The unit will signal the cancellation with a long beep and power off. Reseal case/container and allow unit to sit in closed case/container for at least 90 minutes to allow ozone to dissipate before use.

Your CPAP/BiPAP mask may be sanitized daily, as desired.

CPAP/BiPAP HUMIDIFICATION CHAMBER/TUBING SANITATION:

- 1 Ensure CPAP/BiPAP machine is turned off and unplugged.
- 2 Empty water from humidification chamber.
- 3 Place tubing and/or humidification chamber and Purify O3 in a medium-sized plastic storage container with lid (less than 12 qts).

**WARNING: Operate only in a well ventilated area.
Do not breathe or ingest the ozone.**

- 4 Press and hold On/Off button for 3 seconds to turn on Purify O3 unit as shown in figure 3. The unit will beep once and the green light will illuminate to indicate the device is now active and in use. Ozone will begin streaming. Securely close container lid.

Figure 3

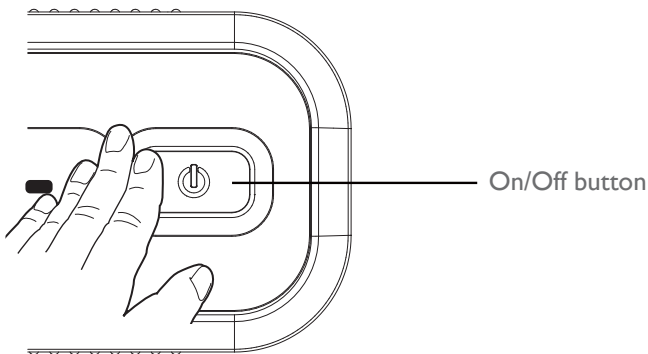

- 5 The sanitizing cycle for Purify O3 is approximately 35 minutes in length. When complete, the unit will beep 5 times and power off. After the cleaning cycle is finished, allow the unit to remain in the closed container for an additional 90 minutes to allow the residual ozone to dissipate before use.

IMPORTANT: Do not use your CPAP/BiPAP machine for at least 90 minutes after sanitation is complete to allow remaining ozone to dissipate.

- 6 To stop the sanitation process mid-cycle, press and hold the On/Off button for 3 seconds. The unit will signal the cancellation with a long beep and power off. Reseal container and allow unit to sit in closed container for at least 90 minutes to allow ozone to dissipate before use.

Your CPAP/BiPAP humidification chamber may be sanitized weekly, as desired.

FREQUENTLY ASKED QUESTIONS:

The disinfection process leaves a strong odor:

- Before using, run your CPAP/BiPAP machine for 20 seconds to allow any residual odor to flush from the device.
- Run the Purify O3 disinfection cycle earlier in the day to allow additional time for the residual odor to dissipate before use.

Charging indicator light does not turn on:

- Check the charger and wire connection. Ensure battery has been charged for at least one hour.

The product does not turn on after charging:

- Ensure the on button is depressed fully for 3 seconds to power on.
- Connect the Purify O3 to the charger and plug into an electrical outlet. Press and hold on button for 3 seconds to power on. Disconnect from outlet and use as normal.

Battery is fully charged but Purify O3 unit is not working:

- Contact the retailer where unit was purchased for warranty evaluation.

The unit stops functioning:

- Battery may be depleted. Connect the power cord and plug in to an electrical outlet to charge.

Purify O3 unit stops during use after a full charge:

- Battery may have reached the end of its serviceable life. Charge unit fully and attempt to run a complete sanitizing cycle. If problem persists, dispose of the product per electronic recycling guidelines in your area.

The unit does not power off automatically after the sanitation cycle:

- Power the sanitizer off by pressing and holding the On/Off button for 3 seconds. If problem persists, contact the retailer where unit was purchased for warranty evaluation.

No ozone is generated:

- Verify the unit has adequate battery life. Connect charger to unit and plug into electrical outlet. Power unit on and confirm fan is working. If fan is inoperable, contact the retailer where unit was purchased for warranty evaluation.

LIMITED WARRANTY:

The Purify O3 sanitizer is covered by a limited warranty for a period of two (2) years from date of purchase and covers defects in the product resulting from faults in the material or workmanship. Damage due to improper use, misuse or normal wear is not covered.

Please register your device online: www.respondo2.com/warranty and attach your receipt to this booklet.

Warranty service and/or replacement is at the discretion of Responsive Respiratory. For warranty requests, please contact your retailer or health care dealer.

IMPORTANT NOTES:

- ⚠ For health and safety reasons, do not use your CPAP/BiPAP machine and accessories for at least 90 minutes after sanitizing to allow the produced ozone to dissipate back to oxygen.
- ⚠ Ensure the Purify O3 unit is operated in a well ventilated area. Do not breathe or ingest the ozone release during/after operation.
- ⚠ Warranty is VOID if repairs/modifications to the device are made by unauthorized persons. To obtain service within the warranty period, please contact the retailer where unit was purchased.

DESINFECTADOR PORTATIL DE OZONO & DESINFECTANTE PARA EQUIPOS CPAP/BiPAP

MANUAL DE USO

Gracias por comprar el desinfectante de ozono, “Purify O3”, CPAP/BiPAP de Responsive Respiratory. El Purify O3 utiliza la tecnología con ozono para desinfectar rápida y eficazmente sin agua, jabón u otros químicos, el equipo CPAP/BiAP. Está probado que el Purify O3 desinfectante, con un uso adecuado, tiene una efectividad del 99.99% en eliminar los gérmenes y bacterias.

PRECAUCIONES:

- ⚠ Lea cuidadosamente el manual de uso antes de utilizar el equipo, para solución de problemas, información de mantenimiento y seguridad. Guárdelo para futuras referencias.
- ⚠ Manténgalo alejado de agua. Este equipo tiene componentes electrónicos.
- ⚠ Uselo solamente en área bien ventilada.
- ⚠ No lo use cerca de llamas, vapor de gas u otros combustibles.
- ⚠ Manténgalo fuera del alcance de los niños.
- ⚠ No respire o ingiera ozono liberado por el equipo.
- ⚠ No use el equipo CPAP/BiPAP ni accesorios hasta por lo menos 90 minutos después de finalizado el ciclo de desinfección para permitir la completa disipación del ozono restante.

PARTES INCLUIDAS:

- Purify O3 unidad desinfectante con batería recargable
- Cable USB y adaptador de carga
- Adaptador de tubo
- Estuche de doble uso desinfectador/viaje
- Manual de uso

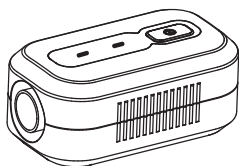

Purify O3 Unidad Desinfectante

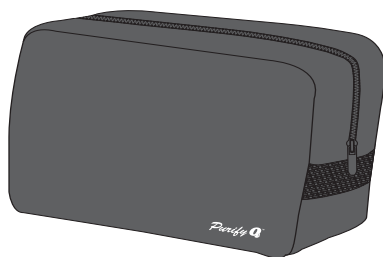

Estuche de doble uso desinfectador/viaje
#190-6002

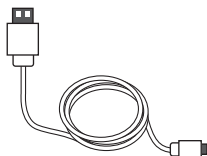

Cable USB
#190-6003



Adaptador de tubo
#190-6004



Adaptador de carga
#190-6005

Para comprar piezas de repuesto disponibles por separado, contacte a su vendedor minorista local para disponibilidad y precios.

ESPECIFICACIONES:

Model: XD100

Tamaño: 4.5" L x 2.75" A x 2" A

Peso: 0.5 lbs

Energía Eléctrica: 4W, Batería recargable de ión-litio

Temperatura de funcionamiento: 23° F ~ 113° F

FDA Registered

COMPONENTES DE LA UNIDAD:

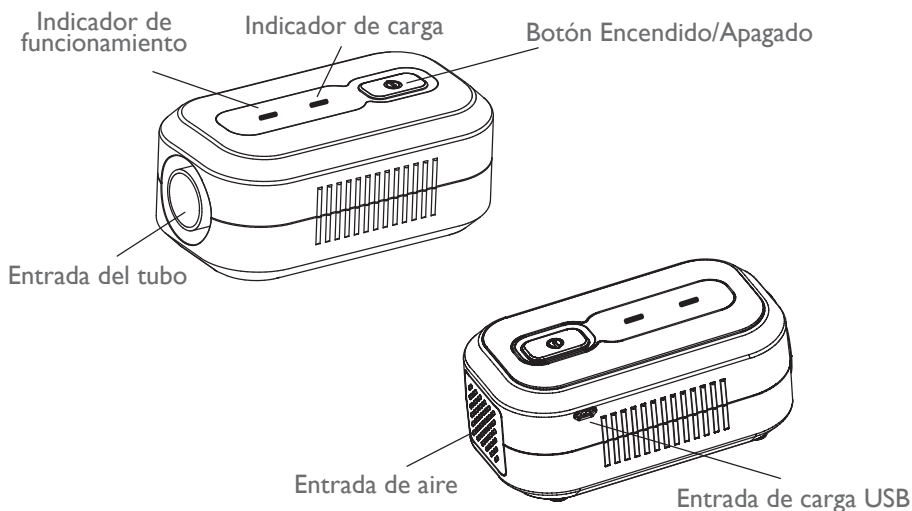

ANTES DE USAR:

Antes de usar, por favor asegúrese que:

- El equipo CPAP/BiPAP esté apagado
- Toda el agua haya sido vaciada de la cámara humidificadora
- Cualquier residuo visible en la máscara/almohadilla nasal sea limpiado usando una toallita de limpieza o un paño húmedo

Para una optima desinfección de sus componentes, coloque la unidad Purify O3 y las componentes CPAP/BiPAP dentro del estuche de viaje y cierre la cremallera. También se puede usar un contenedor de plástico (12 cuartos o menos) con tapa de cierre, en lugar de la estuche de desinfección con cremallera, para desinfectar la cámara de humidificación o el conjunto de la máscara/tubería.

Use siempre el desinfectante Purify O3 en área bien ventilada. Evite respirar o ingerir el ozono liberado.

CARGANDO LA BATERÍA:

La unidad desinfectadora Purify O3 contiene una batería de ión-litio recargable. Para mejor rendimiento y duración de la batería, por favor asegúrese que la unidad esté apagada mientras se está cargando.

Para cargar la batería, conecte el cable USB al adaptador de carga. Conecte el cable a la entrada del USB a un lado de la unidad como muestra la Figura 1 debajo. Conéctelo a una toma de corriente eléctrica y cárguelo hasta que la luz indicadora cambie de rojo a verde, indicando que la unidad está completamente cargada.

Figura 1

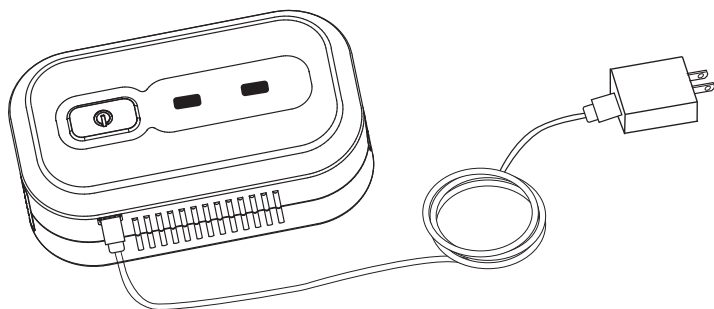

El tiempo promedio de carga es de 2-3 horas y puede variar dependiendo en la capacidad restante en la batería. Si la unidad deja de funcionar mientras está en uso después de haber cargado completamente la batería, puede haber llegado al fin de su vida útil.

ADVERTENCIA DE BAJA POTENCIA:

Cuando la batería alcanza su nivel mas bajo, el Purify O3 alertará de forma visual y auditiva. La luz verde en -uso parpadeará rápidamente y sonará un sonido prolongado. Si se está usando, la unidad continuará funcionando mientras la batería tenga carga. Se recomienda recargar la unidad lo antes posible después de una advertencia de baja potencia.

DESINFECCIÓN MÁSCARA/TUBERÍA CPAP/BiPAP:

- 1 Desconecte la máscara y la tubería del máquina CPAP/BiPAP.
- 2 Usando una toallita de limpieza o un paño húmedo, limpie ligeramente la máscara/ almohadilla nasal de cualquier residuo.
- 3 Conecte la tubería a la unidad Purify O3 y coloque la máscara, el tubo y el desinfectante Purify O3 dentro del estuche de desinfección/viaje suministrado. Si el tubo y la mascarilla son demasiado grandes para el estuche de desinfección, se puede usar un contenedor de almacenamiento mediano con tapa (menos de 12 cuartos). Para el saneamiento con máscara solamente, coloque la máscara y la unidad Purify O3 dentro del estuche de desinfección y cierre la cremallera.
- 4 Presione y mantenga por 3 segundos el botón de Encendido para iniciar el Purify O3 como se muestra en la Figura 2 la unidad sonará una vez y encenderá la luz verde indicando que el equipo está activo y en uso. Comenzará la transmisión de ozono.

Figura 2

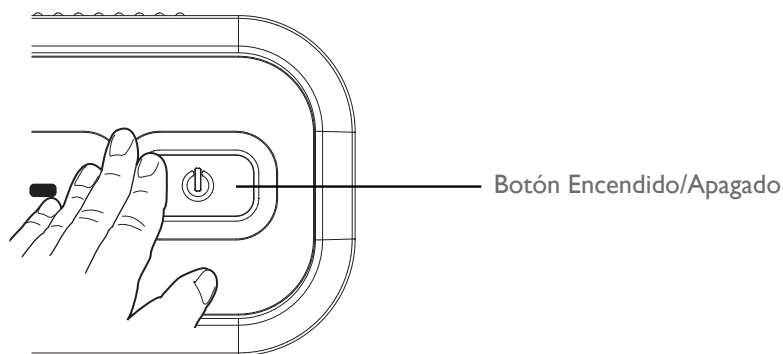

ADVERTENCIA: Operar solo en un área bien ventilada. No respire ni ingiera el ozono.

- 5 Cierre completamente la cremallera de la estuche (o asegure la tapa, si estás utilizando un contenedor plástico). El ciclo de desinfección del Purify O3 es aproximadamente 35 minutos de duración. Cuando esta completado, la unidad sonará 5 veces y se apagará. Una vez finalizado el ciclo de limpieza, deje que la unidad permanezca en la caja/recipiente cerrado durante 90 minutos adicionales para permitir que el ozono residual se disipe.

IMPORTANTE: No use la máquina CPAP/BiPAP hasta por lo menos 90 minutos después de que el proceso de desinfección haya terminado para permitir que el residuo de ozono se disipe.

- 6 Para detener el proceso de desinfección a mitad de ciclo, presione y mantenga el botón de Encendido/durante por 3 segundos. La unidad indicará con un sonido prolongado que el proceso se ha cancelado y se apagará. Permita que la unidad se sienta en un estuche/contenedor cerrado durante al menos 90 minutos para permitir que el ozono se disipe antes de usar.

Su máscara puede ser desinfectada diariamente, según lo deseado.

DESINFECCIÓN DE CÁMARA DE HUMIDIFICACIÓN Y TUBERÍA CPAP/BiPAP:

- 1 Asegúrese que la máquina CPAP/BiPAP esté apagada y desconectada.
- 2 Vacíe el agua de la cámara de humidificación.
- 3 Coloque tubería y/o la cámara de humidificación con el Purify O3 dentro de un contenedor de plástico tamaño mediano con tapa (menos de 12 cuartos).

ADVERTENCIA: Operar solo en un área bien ventilada. No respire ni ingiera el ozono.

- 4 Presione y sujete el botón de Encendido/Apagado por 3 segundos para encender el Purify O3 como se muestra en la Figura 3. La unidad producirá un sonido y la luz verde se encenderá indicando que el equipo está ahora activo y en uso. El ozono comenzará a fluir. Cerrar bien la tapa del contenedor.

Figura 3

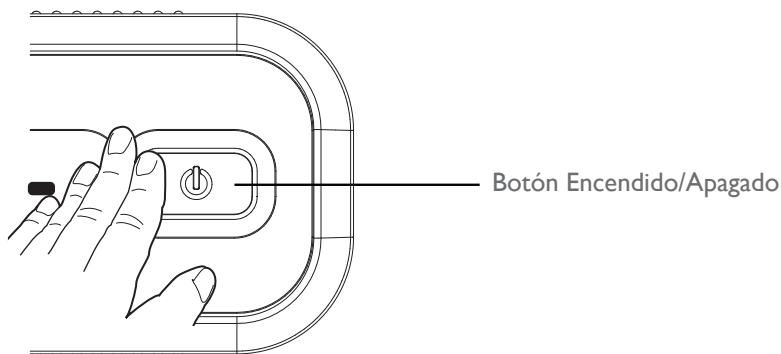

- 5 El ciclo de saneamiento para Purify O3 es de aproximadamente 35 minutos de duración. Cuando se complete, la unidad sonará 5 veces y se apagará. Una vez finalizado el ciclo de limpieza, deje que la unidad permanezca en el contenedor cerrado durante 90 minutos adicionales para permitir que se disipe el ozono residual.

IMPORTANTE: No use la máquina CPAP/BiPAP hasta por lo menos 90 minutos después de que el proceso de desinfección haya terminado para permitir que el residuo de ozono se disipe.

- 6 Para detener el proceso de desinfección a mitad del ciclo, presione y sujete el botón de Encendido/Apagado por 3 segundos. La unidad indicará la cancelación del proceso con un sonido prolongado y se apagará. Vuelva a sellar el contenedor y deje que la unidad se sienta cerrado durante por lo menos 90 minutos para permitir que el ozono se disipe.

Su cámara de humidificación CPAP/BiPAP puede ser desinfectada semanalmente, según lo deseado.

PREGUNTAS FRECUENTES:

El proceso de desinfección deja un fuerte olor:

- Encienda la máquina CPAP/BiPAP y espere 20 segundos antes de comenzar a usarla para permitir que cualquier olor remanente salga del equipo.
- Encienda el Purify O3 con tiempo antes de usarlo para permitir que cualquier olor remanente se disipe.

La luz indicadora de que el equipo está cargado no enciende:

- Revise la conexión eléctrica. Asegúrese que la batería haya estado cargándose por lo menos una hora.

El equipo no enciende después de haberse cargado:

- Asegúrese que el botón de Encendido se presione bien por 3 segundos para conectar.
- Conecte el Purify O3 al cargador y conecte a una toma de corriente eléctrica. Presione el botón de Encendido por 3 segundos para conectar. Desconecte de la toma de corriente eléctrica y deje el equipo funcionar normal.

La batería está completamente cargada pero el Purify O3 no funciona:

- Comuníquese con vendedor a quien compró el equipo para una evaluación de la garantía.

La unidad ha dejado de funcionar:

- La carga de la batería puede estar agotada. Conecte el cable de alimentación a una toma de corriente eléctrica para cargar la batería.

El Purify O3 dejó de funcionar después de haber sido completamente cargado:

- Puede deberse al fin de la vida útil de la batería. Trate de cargar completamente la unidad y completar el ciclo de desinfección. Si el problema persiste, deshágase del equipo de acuerdo a las reglas de reciclaje en su área.

La unidad no se apaga automáticamente después de terminado el ciclo de desinfección:

- Apague la máquina presionando el botón de Encendido/Apagado por 3 segundos. Si el problema persiste, comuníquese con el vendedor a quien compró el equipo para una evaluación de la garantía.

No se genera ozono:

- Verifique que la barería tenga vida. Conecte el cargador de la unidad a una toma de corriente eléctrica. Encienda la unidad y confirme si el ventilador funciona. Si el ventilador es inoperable, contacte al vendedor a quien compró el equipo para una evaluación de la garantía.

LIMITE DE LA GARANTIA:

El Purify O3 está cubierto por una garantía limitada de 2 años a partir de la fecha de compra y cubre defectos por el material usado o de la fabricación. Daños por uso impropio, mal uso o desgaste, no están cubiertos por la garantía.

Por favor registre su equipo en línea: www.respondo2.com/warranty y adjunte su recibo a éste folleto.

Servicio de garantía y/o reemplazo es a discreción de Responsive Respiratory. Para solicitud de garantía, por favor de comunicarse con su vendedor o comerciante del cuidado de la salud.

NOTAS IMPORTANTES:

- △ Por razones de salud y seguridad, no use su máquina CPAP/BiPAP y accesorios hasta por lo menos después de pasados 90 minutos de desinfección para permitir que el ozono producido se disipe de nuevo al oxígeno.
- △ Asegúrese que el Purify O3 sea operado en un área bien ventilada. No respire o ingiera el ozono disipado durante/después de la operación.
- △ La garantía será ANULADA si reparaciones/modificaciones han sido realizadas por personas no autorizadas. Para obtener servicio durante el período de garantía, comuníquese con el vendedor donde compró la unidad.

Label Statement:

This device complies with Part 15 of the FCC Rules. Operation is subject to the following two conditions: (1) this device may not cause harmful interference, and (2) this device must accept any interference received, including interference that may cause undesired operation.

NOTE:

Please note that changes or modifications not expressly approved by the party responsible for compliance could void the user's authority to operate the equipment.

This equipment has been tested and found to comply with the limits for a Class B digital device, pursuant to Part 15 of the FCC Rules. These limits are designed to provide reasonable protection against harmful interference in a residential installation. This equipment generates, uses and can radiate radio frequency energy and, if not installed and used in accordance with the instructions, may cause harmful interference to radio communications. However, there is no guarantee that interference will not occur in a particular installation. If this equipment does cause harmful interference to radio or television reception, which can be determined by turning the equipment off and on, the user is encouraged to try to correct the interference by one or more of the following measures: --Reorient or relocate the receiving antenna. --Increase the separation between the equipment and receiver. -- Connect the equipment into an outlet on a circuit different from that to which the receiver is connected. --Consult the dealer or an experienced radio/TV technician for help.